

MP3-CD Soundmachine

AZ1226

Meet Philips at the Internet

<http://www.philips.com>

User manual

使用说明书

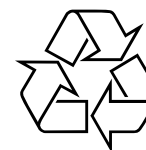

AZ 1226



PHILIPS

Printed in China

YM-621-1

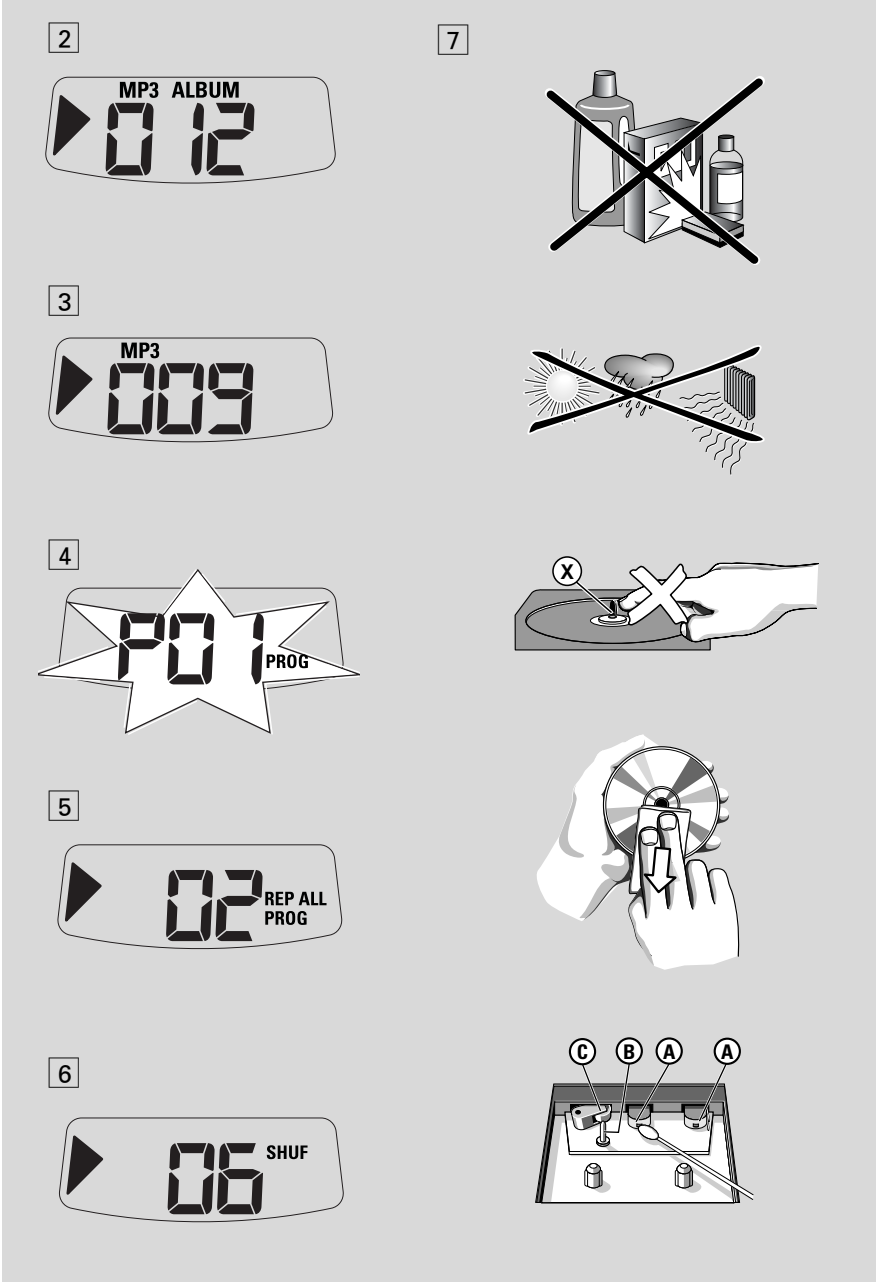
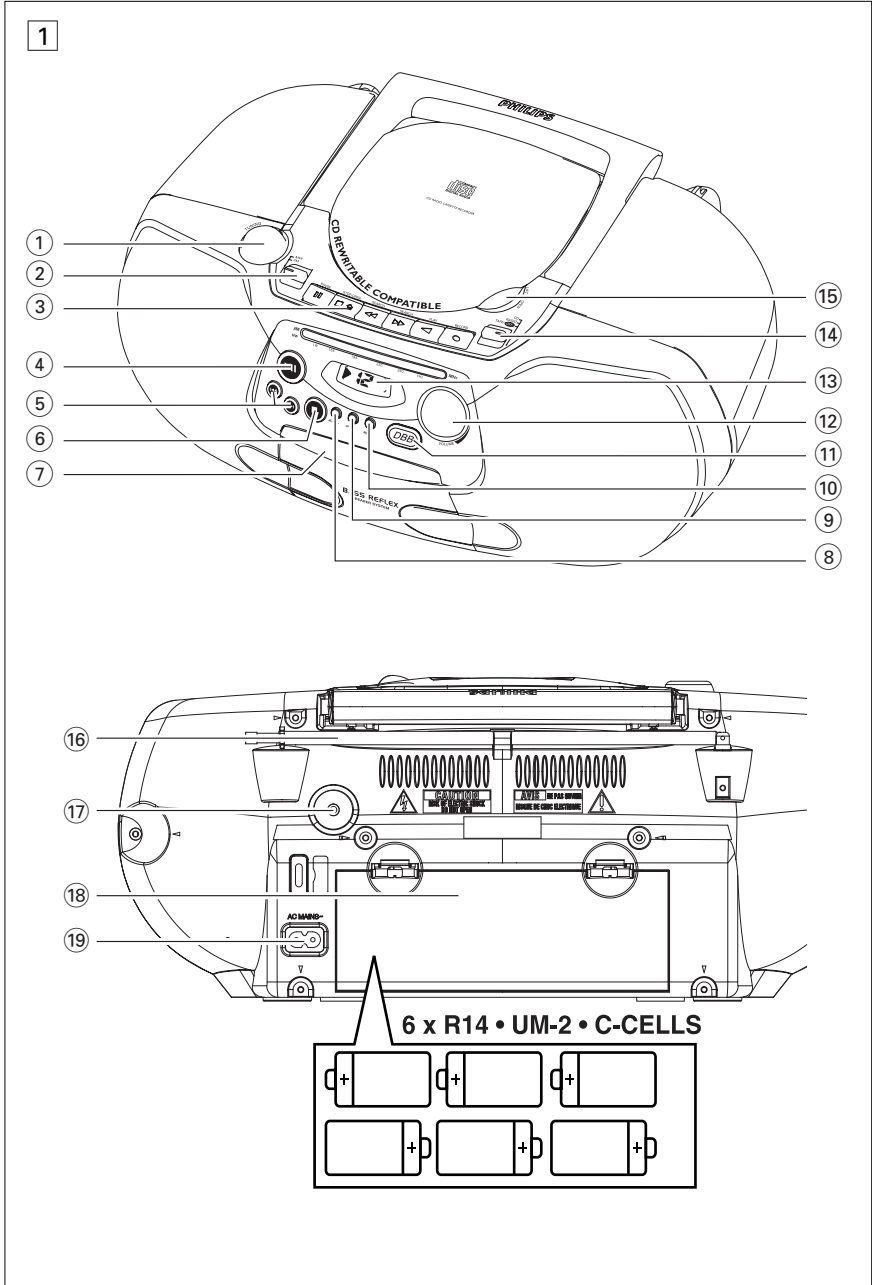

随机配件

交流电源线

顶面板和正面板 (见图 1)

- ① **TUNING** – 调谐选台。
- ② **MW•FM** – 选择波段, MW 或 FM。
- ③ **磁带录音机按键** :
PAUSE II – 暂停播放或暂停录音。
STOP•OPEN ■▲
– 停止播放或停止录音。
– 打开盒带室。
SEARCH ◀◀ 或 ▶▶ – 快速进带/快速倒带。
- PLAY ◀** – 开始播放。
- RECORD ●** – 开始录音。
- ④ **▶II** - 开始或暂停光碟播放。
- ⑤ **SEARCH ◀◀▶▶** – 向后或向前跳选或搜索一个段落/一首曲目
- ⑥ **■** – 停止光碟播放。
– 删除一个曲目播放清单。
- ⑦ **盒带室**
- ⑧ **ALBUM+ (向上)**
– 只用于 MP3-CD : 选择曲目集。
- ⑨ **PROG** – 编辑曲目及查看曲目播放清单。
- ⑩ **MODE** – 选择不同的播放模式 :
如 REPEAT (重复)或 SHUFFLE (乱序)播放。
- ⑪ **DBB (动态低音增强)**
– 开/关低音增强。
- ⑫ **VOLUME** – 调节音量。
- ⑬ **显示屏** – 显示光碟功能。
- ⑭ **声源选择器 : 光碟/MP3光碟 (CD/MP3), 收音机 (RADIO), 磁带/关 (TAPE/OFF)**
– 选择光碟/MP3 光碟, 收音机或磁带声源。
– 关机。
- ⑮ **LIFT TO OPEN** – 在此打开光碟舱门盖。

背面板

- ⑯ **拉杆天线** - 增强接收 FM 波段的能力。
- ⑰ **Ω** - 3.5mm 立体声耳机插孔。
- ⑱ **电池盒盖** - 打开盒盖放入六个 1.5V **R-14/UM2/ C** 型电池。
- ⑲ **AC MAINS** - 交流电源线插口。

注意

若不按照本说明书指定的方法进行控制或调整操作, 可能会产生有害的辐射或其它不安全的运行情况。

电源供给

方便时请尽可能使用交流电源供电, 以保存电池的寿命。放入电池之前, 请务必将电源线插头从墙上的交流电源插座中拔出。

电池 (不随本机供给)

- 1 打开电池盒盖, 按电池盒内标示的正确极性 "+" 和 "-" 放入六个 **R-14, UM-2** 或 **C**-型电池 (最好是碱性电池)(见图 1)。
- 2 确定电池放置紧固, 极性正确无误, 然后盖上电池盒。本机即可使用。

电池含有化学物质, 因此用完后应予以适当弃置处理。

电源供给

- 不正确使用电池会造成电解质漏泄进而腐蚀电池盒, 甚至引起电池爆炸:
- 勿将不同类型的电池, 例如碱性电池与碳锌电池混合使用。本机只可使用相同类型的电池。
- 安放新电池时, 不要将新电池与旧电池混合使用。
- 如果长时间不使用本机, 应把电池取出。

使用交流电源

- 1 检查位于机身底部铭牌所标示的电源电压是否与您当地的电源电压相符。如不相符, 请咨询您的代理商或维修服务中心。
- 2 将电源线插入机上的 **AC MAINS** 插座和墙上的交流电源插座。本机即已接通电源, 可供使用。
- 3 要完全切断本机的电源, 必须将电源线插头从墙上的交流电源插座中拔出。
- 在大雷电期间, 请将电源线从墙上的交流电源插座中拔出, 以保护本机的安全。

铭牌位于本机底部。

有用的提示:

- 用完后应将 **声源选择器** 调整到 **TAPE/OFF** 位置, 以免消耗电能。同时, 必须确定磁带机上的所有按键均已跳回原位。

基本功能 / 收音机

基本功能

开机/关机:

- 1 如要开机, 将 **声源选择器** 调整到所需的 **CD/MP3, RADIO** 或 **TAPE/OFF** 位置。
- 2 如要关机, 将 **声源选择器** 调整到 **TAPE/OFF** 位置, 并确定磁带机上的所有按键均已跳回原位。

调整音量和音效

使用 **VOLUME** 和 **DBB** (动态低音增强) 控制器调整音量。

电台接收

- 1 将 **声源选择器** 调整到 **RADIO** 位置。
- 2 将 **MW•FM** 调整到 **MW** 或 **FM** 位置以选择想要的波段。
- 3 转动 **TUNING** 调谐选台。
- 4 如要关闭收音机, 将 **声源选择器** 调整到 **TAPE/OFF** 位置, 并确定磁带机上的所有按键均已跳回原位。

有用的提示:

增强收音机的接收能力:

- 接收 **FM** 波段时, 应拉出拉杆天线并将它倾斜及转动以获得最佳的接收。若信号太强, 可缩短拉杆天线的长度。
- 接收 **MW** 波段时, 由于本机设有内置天线, 因此只要转动机体即可调整内置天线的方向。

MP3-CD/ CD 播放机

关于 MP3

音乐压缩技术 MP3 (MPEG1 Audio Layer 3) 能大大地减小一张音频 CD 的数码数据量而保持近似 CD 的音质。

- **获得 MP3 文件：**您可从互联网下载合法的 MP3 文件到您的电脑硬盘，或者在电脑中使用适当的编码软件将音频 CD 文件转换为 MP3 文件 (建议采用 128kbps 或更高的比特率来录制 MP3 文件)。
- **制作 MP3 CD：**使用您电脑中的 CD 刻录器将音乐文件从电脑硬盘刻录到一张 CD-R 可刻录光碟或 CDRW 可重刻录光碟上。

有用的提示：

- 确定 MP3 文件的文件名以 **.mp3** 结尾。
- 音频文件和曲目集总数：约 350 (典型的文件名带有 20 个字符)
- 可播放的音频文件数目取决于文件名的长度。使用较短的文件名将可使较多的文件获得支持。

播放光碟

本机能播放音频光碟 (Audio Discs)，包括 CD-R 可刻录光碟，CD-RW 可重刻录光碟和 MP3 CD 光碟。但不要试图在本机播放 CD-ROM, CD-I, CDV, VCD, DVD 或电脑 CD 光碟。

重要说明！

- 某些录音公司使用版权保护技术对 CD 光碟进行加密，这些光碟不能在本机上播放。
- 如果光碟中同时含有音频 CD 曲目和 MP3 文件，只有音频 CD 曲目将会被播放。

- 1 将**声源选择器**调节到 **CD/MP3** 位置。
→ 显示屏：--- 出现。
- 2 要打开光碟舱门盖，在标有 **LIFT TO OPEN** 字样边缘处向上提。

- 3 放入一张光碟，印刷商标面朝上，并轻轻关上光碟舱门盖。
→ 显示屏：曲目总数出现。
- 4 按 **▶▶** 键开始播放。
→ 显示屏：▶ 和当前的曲目序号显示。

只用于 MP3-CD 光碟：

- 当前曲目的序号“XXXX”和曲目集编号“ALBUM XXXX”将交替显示。(见图 [2] [3])
- 5 要暂停播放，按 **▶▶||** 键。
→ 显示屏：▶ 闪烁。
- 6 再按 **▶▶** 键恢复播放。
- 7 要停止播放，按 **■** 键。

有用的提示：

- 下列情况光碟播放也将停止，当：
- 您打开盒带室；
 - 您选择 **RADIO** 或 **TAPE** 声源；
 - 光碟已播放完毕。

选择一首不同曲目

- 按一次或重复按 **◀◀** 或 **▶▶** 键，直到您想要的曲目出现在显示屏上。
对于 **MP3-CD**：首先按 **ALBUM +** (向上) 一次或多次以找出您所需的曲目集。
- 在暂停/停止位置，按 **▶▶** 键开始播放。

在一首曲目中寻找一个段落

- 1 播放时，按住 **◀◀** 或 **▶▶** 键不放。
→ 激光唱机以高速、低音量播放光碟。
- 2 当找到您想要的段落时，放开 **◀◀** 或 **▶▶** 键。
→ 激光唱机恢复正常播放。

有用的提示：

- 当搜索到最后一首曲目的末端时，光碟停止播放。

MP3-CD/CD 播放机

编辑曲目播放清单

您可按照您想要的播放次序储存多达 20 首 (对 MP3-CD 而言为 10 首) 曲目。如果需要，一首曲目可储存多次。

- 1 在停止状态下，按 **PROG** 键开始编辑曲目播放清单。
→ 显示屏显示 **PG1**，指示编辑开始。
PROG 字样闪烁 (见图 [4])。
- 2 按 **◀◀** 或 **▶▶** 键选择您想要的曲目序号。
用于 **MP3-CD**：首先按 **ALBUM +** 一次或多次以找出你所需的曲目集。
- 3 按 **PROG** 键储存想要的曲目。
→ 显示屏显示 **PG2** (该顺序数字对 CD 而言最大为 20，对 MP3-CD 而言为 10)，指示下一个曲目编辑位置。
- 4 重复步骤 2-3，选择和储存你想要的全部曲目。
- 5 按 **▶▶||** 键播放该曲目播放清单。
要查看你的曲目播放清单
在停止状态，按住 **PROG** 键两秒。
→ 显示屏依顺序显示你所储存的全部曲目。

有用的提示：

- 如果你没有编辑任何曲目，显示屏显示 **PG1**。
- 如果你尝试储存多于 20 首 (对 MP3-CD 而言为 10 首) 曲目，你将无法选择任何曲目，显示屏将显示 **P--**。

删除曲目播放清单

- 你可用如下方法删除曲目播放清单：
- 按 **■** 键 (播放期间按两次或在停止时按一次)；
 - 选择 **RADIO** 或 **TAPE** 声源；
 - 打开光碟舱门盖。
→ 显示屏：**PROG** 标志消失。

选择不同的播放模式

(见图 [5] [6])

您可以在播放前或播放中选择和改变不同的播放模式，并可把 **REPEAT** (重复) 模式与 **PROG** 功能结合使用。

REP – 连续重复播放当前的曲目。

REP ALL – 连续重复播放整张光碟/曲目播放清单。

SHUF – 以乱序方式播放所有曲目。

- 1 要选择播放模式，按 **MODE** 键一次或多次。
- 2 如果在停止状态，按 **▶▶** 键开始播放。
- 3 要选择正常播放模式，重复按 **MODE** 键直至各种模式指示字样不再显示。
- 你亦可按 **■** 键取消所选择的播放模式。



磁带录音机

磁带操作 / 录音

播放磁带

- 1 将 **声源选择器** 调整到 **TAPE/OFF** 位置。
- 2 按 **STOP•OPEN**  键打开盒带室，放一盒磁带，并关上盒带室。
- 3 按 **PLAY**  键开始播放。
- 4 要暂停播放，按 **PAUSE**  键。
- 5 要恢复播放，再按  键。
- 6 要停止磁带机操作，按  键。

快速进带/倒带

- 1 按 **SEARCH**  或  键直至找到你想要的段落。
- 2 按  键停止倒带或快速进带。





有用的提示：

- 在播放期间，除非磁带机的  键已被按下，当磁带转到末端时磁带机的按键随即自动跳回原位，本机关闭。
- 在快速进带/倒带期间，当磁带转到末端时，磁带机的按键将不会自动跳回原位。如要关机，必须确定磁带机的所有按键均已跳回原位。

关于录音的一般说明

- 只有在版权或第三方知识产权不被侵犯的范围内，才可进行录音。
- 要进行录音，只可使用防抹保护片未被剔除的 **NORMAL** (IEC I 型) 普通磁带。本机不适宜使用 **CHROME** (IEC II 型) 铬带或 **METAL** (IEC IV 型) 金属带录音。
- 录音电平自动设定至最佳数值，调整 **VOLUME** 或 **DBB** 控制键都不会影响录音。
- 为了防止意外抹音，可将磁带的防抹保护片剔除。如果想再进行录音，用胶带盖住防抹保护片的开口部分使它复原即可。

CD/MP3-CD 同步播放及录音

- 1 选择 **CD/MP3** 声源。
- 2 放入一张光碟，若喜欢的话，可编辑曲目播放清单。
- 3 按  键打开盒带舱，放入一盒空白磁带并关上盒带舱。
- 4 按 **RECORD**  键开始录音。
 - 光碟/曲目播放清单将从其始端开始自动播放。您不必另行启动激光唱机。
- 5 要暂停录音，按  键，要恢复录音，再按  键。
- 6 要停止录音，按  键。

从收音机中录音

- 1 将 **声源选择器** 调节到 **RADIO** 位置。
- 2 选择您想要聆听的电台 (见「电台接收」一节)。
- 3 跟随「**CD/MP3-CD 同步播放及录音**」一节中的步骤 3-6 操作即可。

凡未经许可而对具有版权保护的材料，包括电脑程序、文件、广播及录音进行复制均属侵权行为，并可能构成犯罪。本机不得作此等用途。



Be responsible
Respect copyrights





维护保养及安全须知

安全须知 (见图 7)

- 将本机放置在坚稳的平面上，以免机身倾斜。
- 勿将本机、电池、CD 及磁带暴露在潮湿、雨淋和多尘的环境，也不要让它们靠近加热设备或受阳光直射，以免过度受热。
- 本机不应遭受到水滴或水溅。
- 通风孔四周必须留有最少 15 厘米的空隙，以确保良好的通风，防止热量在机内积聚。
- 通风孔处不应覆盖诸如报纸、桌布和窗帘等物品。
- 在本机上不应放置诸如花瓶一类的装满液体的物品。
- 在本机上不应放明火源，如点燃的蜡烛。
- 本机的机械部件使用自润滑式轴承，不可任意使用润滑油或油脂。
- 您可使用一块干布清洁光碟。不要使用任何含有酒精、氨、苯或研磨成份的清洁剂，因为这些清洁剂可能会损害机体表面。

磁带机的维护保养 (见图 7)

为确保磁带机的良好录音及放音品质，应如图所示每月一次清洁 (A)、(B) 和 (C) 各部分。您可使用一支蘸有少量酒精或专用磁头清洁剂的棉花棒清洁机芯。

- 1 按  键打开盒带室。
- 2 按  键，清洁胶压轮 (C)。
- 3 按  键，清洁磁头 (A) 和主动轴 (B)。
- 4 清洁完毕，按  键。
→ 使用磁头清洁带，像播放普通磁带一样播放一次也可以清洁各磁头。

激光唱机及 CD 使用须知 (见图 7)

- 如果激光唱机不能正确读取 CD，在送去修理之前请先使用一张 CD 清洁片清洁一下激光头。
- 切勿触摸激光唱机的激光头！
- 环境温度的突然改变会使激光唱机的激光头蒙上水汽，这时将不能播放 CD。遇此情况时不要尝试清洁激光头，让它静置在温暖的环境中直至水汽自然蒸发为止。
- 激光唱机和磁带机门盖应经常保持关闭，以免激光头和磁头积尘。
- 要清洁 CD，可使用不起毛的软布沿半径方向由中心向外轻轻擦拭。清洁剂可能会损害碟片，不要使用。
- 切勿在 CD 上写字或黏贴任何标签。

故障排除

如果本机出现故障，在送去修理之前请先检查下表所列各项。
如果下列这些方法仍未能解决问题，请咨询您的经销商或维修服务中心。

警告： 不要打开本机，以免遭受电击的危险。无论任何情况您都不应自己动手修理本机，因为这将会令保修失效。

无声音/无电源

- 音量未调整
- 适当调整音量
- 电源线未连接紧固
- 紧固连接交流电源线
- 电池电力耗尽/电池放置不正确
- 正确放入(新)电池
- 耳机插在机上
- 拔出耳机
- 光碟含有非音频文件
- 放入一张适合的光碟或按 **SEARCH** ◀◀ 或 ▶▶ 键一次或多次，跳到一首音乐曲目而非数据文件

显示屏不能正常工作/本机对任何控制键的操作均无反应

- 静电释放
- 关机并拔出电源插头，数秒后重新插电及开机

no 指示字样出现

- 没有放入光碟
- 放入一张适用的光碟
- 光碟严重刮花或沾污
- 更换/清洁光碟，见「维护保养」一节
- CD-R(W) 光碟空白或光碟尚未刻录完成。
- 使用一张而已刻录完成的 CD-R(W) 光碟
- 激光头蒙上水汽
- 静候至激光头清晰完全为止

注释：
确定该光碟未经版权保护技术加密，因为此类光碟可能不符合 **CD** 标准。

光碟跳音

- 光碟损坏或沾污
- 更换或清洁光碟
- Shuffle 或 program 功能执行中
- 关闭 shuffle/program 功能

注释：

如果光碟中同时含有音频 **CD 曲目** 和 **MP3 文件**，只有音频 **CD 曲目** 将会被播放。

播放 MP3 时跳音

- 该 MP3 文件制作时所用的压缩率超过 320kbps
- 使用一个较低的压缩率将 CD 曲目录制为 MP3 格式
- 光碟损坏或沾污
- 更换或清洁光碟

磁带机播放音质差

- 磁头等部件积尘及污垢
- 清洁磁带座各部件，见「维护保养」一节
- 使用了不适当类型的磁带 (METAL 金属带或 CHROME 铬带)
- 只可使用 NORMAL (IEC I 型) 普通磁带录音

不能进行录音

- 磁带上的防抹保护片可能已被剔除
- 用胶带盖住防抹保护片的开口处使它复原

环保资讯

我们已把多余的包装材料省掉，并尽量使包装物容易分为如下三种材料：纸板、聚苯乙烯发泡胶和聚乙烯塑胶。

若由专业公司进行拆卸，您这台产品中含有的某些材料可再循环使用。在处理这些废弃的包装材料和旧设备时，请遵守当地的有关法规。